

KORDT

CORDIVIT / TRANSICORD

Gewinde-Prüfmaschinen

Thread Testing Machines

Machines de contrôle de filetage

CORDIVIT TRANSICORD

KORDT Gewinde-Prüfmaschinen unterstützen die Prüfung von Außen- und Innengewinden. Sie können auch zum Nachschneiden und Reinigen der Gewinde eingesetzt werden.

CORDIVIT schraubt eine Gewindelehre motorisch ein, vermeidet die Überlastung des Prüfers und verkürzt die Prüfdauer erheblich. Dies verbessert die Reproduzierbarkeit des Prüfergebnisses unabhängig vom Bediener und verringert den Lehrenverschleiß. TRANSICORD ist ein Modul zum Einbau in vollautomatischen und halbautomatischen Prüf- und Sortieranlagen sowie in Transferstraßen.

KORDT thread testing instruments assist the checking of external and internal threads. They can also be used for re-cutting and cleaning of the workpiece thread.

CORDIVIT screws the thread gauge member in, avoids excessive force and reduces testing time considerably. This improves reproducibility of test results irrespective of operator, and reduces wear of the gauge member. TRANSICORD is a module for incorporating into full- or semi-automatic testing and sorting fixtures and transfer lines.

Les machines de contrôle de filetages KORDT aident au contrôle les filetages extérieurs et intérieurs. Elles peuvent aussi être utilisées pour la coupure et le nettoyage des filetages.

CORDIVIT visse un filetage évite la surcharge du contrôleur et réduit énormément la durée de contrôle. Cela améliore la répétition du résultat de mesure indépendamment de l'utilisateur et diminue l'usure de calibre.

TRANSICORD est un module à monter dans des installations de contrôle et de triage ainsi que dans les chaînes de transfert.

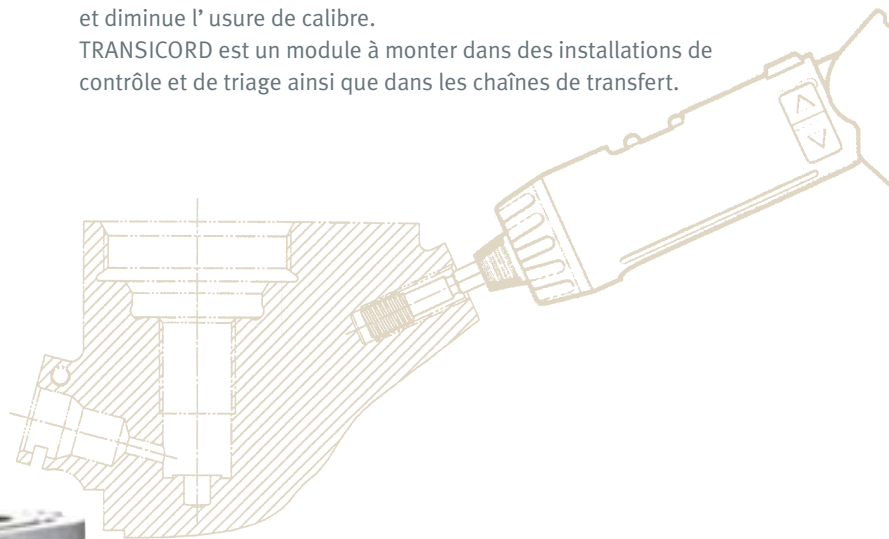
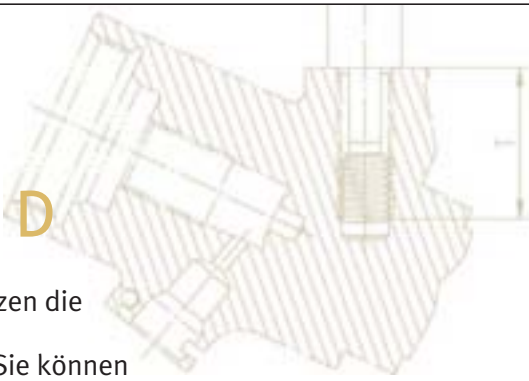

CORDIVIT 5910



Gewinde-Handprüfmaschine

Thread Hand Testing Machine

Machine de contrôle manuel de filetage

A
ergonomisch und netzunabhängig
ergonomic and cordless
ergonomique et sans fil

B
sehr präzise Drehmomentüberwachung
high precision torque control
très précis contrôle du moment de couple

C
Wippschalter zum schnellen Ein- und Ausschrauben
rocker switch for fast screw-in and screw-out
boîte de vitesse automatique

D
zwei Geschwindigkeitsstufen
two speed levels
deux niveaux de vitesse

E
geringes Gewicht für ermüdungsfreies Arbeiten
light-weight for ease of use
faible poids pour un travail facile

F
Stabgehäuse, Griff abknickbar
handle can be flexed to L-shape
boîtier en forme de bâton, poignée pliable

G
automatische Abschaltkupplung
automatic dead lock clutch
boîte de vitesse automatique

H
gleichermaßen für Rechts- und Linksgewinde geeignet
suitable for right- and left-hand threads
utilisable pour les filetage à gauche ou à droite

Die CORDIVIT 5910 Gewinde-Handprüfmaschine kann für die Prüfung von Außen- und Innengewinden bis zu einem Nenn-durchmesser von ca. 30 mm genutzt werden. Bei der Innengewin-deprüfung arbeitet die CORDIVIT 5910 mit speziellen Lehrdornen 5960 V10 and 5961 V10, die mit einer patentierten Einführhilfe ausgestattet sind. Diese unterstützt das Einfädeln ins Werk-stückgewinde. Speziell bei weichen Materialien, bspw. aus Aluminium, bietet die Einführhilfe gepaart mit der präzisen Einstellung des Drehmoments einen zusätzlichen Schutz für das Werkstück. Zur Reinigung des zu prüfenden Gewindes kann auf Wunsch eine Schmutznut angebracht werden. Bei der Prüfung von Außengewinden kommen Gewinde-Gutlehrringe zum Einsatz (siehe Zubehör Seite 7).

The CORDIVIT 5910 thread testing hand machine can be used for testing external and internal threads up to a nominal diameter of approx. 30 mm. Using CORDIVIT 5910 for internal thread testing the special thread members 5960 V10 and 5961 V10 are used. They are equipped with a patented screw-in-assistance. This simplifies finding the start of the workpiece thread, especially with soft materials like aluminium. This, together with the precise torque control, provides additional protection for the workpiece thread. For cleaning the thread a dirt groove can be added. For testing external threads a GO thread ring gauge is used (equipment see page 7).

Le CORDIVIT 5910 peut être utilisé pour le contrôle des filetage internes et externes jusqu' à un diamètre de 30 mm. Pour la mesure du filetage interne, le CORDIVIT 5910 travaille avec des tampons spéciaux qui sont équipés d' une aide à l' intro-duction. Cela permet l' enfilage dans le filetage. En particulier pour les matériaux doux comme par exemple l' aluminium, l' aide à l' introduction associée au réglage précis du moment de tournage propose une protection supplémentaire pour le matériel. Pour le nettoyage du et à contrôler du filetage, une rainure de racleur d' impuretés, peut être installée. Pour le contrôle des filetages extérieurs, on utilise les bagues filetéés entre (voir accessoires page 7).

Zum Lieferumfang von CORDIVIT 5910 gehört eine Antriebseinheit 5915, zwei Akkus 5912, ein Ladegerät 5913 und ein Aufbewahrungs- und Transportkoffer 230.

Die CORDIVIT 5910 Gewinde-Handprüfmaschine ermöglicht ein ermüdungsfreies Arbeiten im Dauerbetrieb. Durch das Schnellladegerät und den zweiten Wechselakku ist das Gerät auch bei intensiver regelmäßiger Nutzung ständig betriebsbereit. Das Drehmoment ist je nach Gewindegröße einstellbar.

CORDIVIT 5910 is delivered with one drive unit 5915, two rechargeable batteries 5912, one recharger 5913 and one storage and carrying case 230.

The CORDIVIT 5910 hand-held thread tester enables effortless checking of component threads time and time again. A back-up battery and fast recharger means the instrument is ready for operation any time, even in continuous use. Torque can be adjusted to accommodate different thread sizes.

Le CORDIVIT 5910 comprend: l'unité de transmission 5915, deux piles 5912, un chargeur 5913, une valise pour le transport 230.

Le CORDIVIT 5910 permet un travail sans peine en activité constante. Grâce au chargeur rapide de batterie et une deuxième batterie de rechange, l'appareil est toujours prêt à l'emploi même en cas d'utilisation intense et régulière. Le moment d'un couple est réglable selon la dimension du filetage.

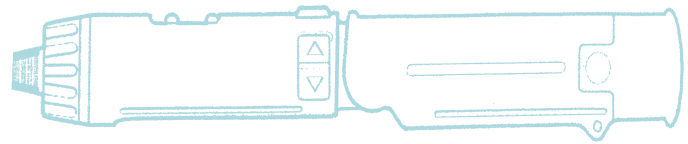
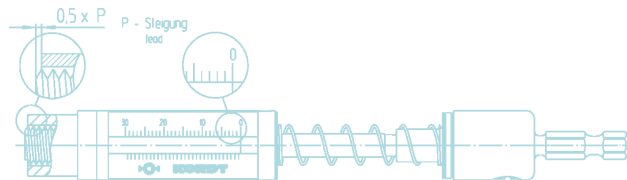

CORDIVIT 5915

Antriebseinheit mit Akku 5912

drive unit with battery 5912

unité de transmission avec batterie 5912



CORDIVIT 5960 V10

Gewinde-Gutlehrdorn mit Sechskant-Aufnahme

Go thread plug with

hexagonal drive head

tampon filet avec réception

hexagone



CORDIVIT 5961 V10

Gewinde-Grenzlehrdorn mit Sechskant-Aufnahme

limit thread gauge plug (Go/NoGo)

with hexagonal drive head

tampon limites avec réception

hexagone

CORDICHECK 5318

Einschraubtiefen-Prüfgerät mit zusätzlicher Messskala und Sechskant-Aufnahme zum Prüfen der nutzbaren Gewindelänge*

thread depth measuring instrument with additional scale and hexagonal drive head for checking useable thread depth*

appareil de contrôle de la profondeur de filetage avec échelle de mesure supplémentaire et réception hexagone pour le contrôle de la longueur du filetage*



CORDIVIT 5910

_max. Drehzahl_max. speed_nombre de tours max.

_1. Gang_1. gear_1. vitesse

200 min⁻¹

_2. Gang_2. gear_2. vitesse

600 min⁻¹

_Drehmoment_torque_moment d'un couple

0,3 - 3 Nm

_Drehmoment einstellbar (Stufen)

_torque control adjustable (steps)

_contrôle du moment de vitesse (réglages)

21

_Gewicht incl. Akku_weight with battery_poids avec pile

520 g

_Ladezeit_charging time_temps de chargement

15 min

CORDIVIT 5914

Drehmomentsicherung gegen ungewolltes Verstellen der Drehmomenteinstellung

torque-lock device to prevent unwanted torque adjustment

sécurité du couple de rotation empêche le dérèglement involontaire du réglage

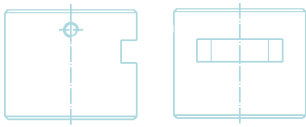

CORDIVIT 5916

Einschraubtiefen-Prüfgerät mit Messuhr

thread depth measuring instrument with dial gauge reading

appareil de contrôle de la profondeur de filetage avec comparateur

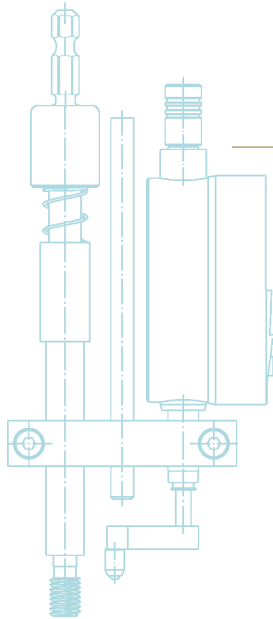

CORDIVIT 5916 kann nur in Verbindung mit der CORDIVIT 5914 Drehmomentsicherung verwendet werden. Es können analoge wie auch digitale Messuhren verwendet werden. Über eine Funkchnittstelle ist die Übertragung der Messdaten zu einem Messrechner kabellos möglich (optional).

CORDIVIT 5916 can only be used in conjunction with the CORDIVIT 5914 torque-lock device. Analog and digital dial gauges can be used. Measurement results can be sent via wireless interface to computer (optional).

CORDIVIT 5916 peut être utilisé uniquement avec le CORDIVIT 5914 sécurité de moment d'un couple on peut utiliser des comparateurs analogiques ou digitaux. A l'aide d'interface radiotélégraphique il est possible de transmettre les mesures à un appareil de mesure sans fil (optionnel).

*Die Einschraubtiefe wird mit einem Gewinde-Gutlehdorn vom Beginn des ersten vollen Gewindeganges aus gemessen. Der Abstand der Stirnseite des Lehdorns bis zum ersten vollen Gewindegang ist mit $0,5 \times P$ ausgeführt. Diese Ausführung ist in den amerikanischen Normen ANSI-B1.2-1075 und FED-STD-H28/6A sowie in den Werksnormen der europäischen und amerikanischen Automobilindustrie (Audi, BOSCH, Continental TEVES, Ford, GM, IIT, LUCAS, Volkswagen usw.) vorgeschrieben. Eine entsprechende Normergänzung in DIN 2244 ist in Vorbereitung. Anwendungsbeispiele für CORDICHECK und CORDIVIT: Getrieben, Motoren, Flugzeugturbinen, Hydraulik und Pneumatik, Badarmaturen, Fittings, Pumpen, Elektrowerkzeugen, mechanischen Verbindungs- und Befestigungselementen, u.v.m.

*The thread depth is measured with a GO screw plug gauge from its first full lead. The distance of the face of the CORDICHECK gauge member to the centerline of crest on first full thread ridge is executed with $0,5 \times P$. This design is documented in the American standards ANSI-B1.2-1075 and FED-STD-H28/6A as well as in many factory specifications (Audi, BOSCH, Continental TEVES, Ford, GM, IIT, LUCAS, Volkswagen etc.). Accordingly a change in standard DIN 2244 is in preparation. CORDICHECK and CORDIVIT is used at production of turbines engine, gear-boxes, motor blocks, fittings, pumps, electrical tools, mechanical connection- and fastening elements, etc.

*La profondeur de filetage est mesurée de commencement du premier filet entier d'un tampon fileté „entre“. La distance du front de tampon jusqu' à le premier filet entier est exécutée à $0,5 \times P$. Cette exécution est prescrite dans les standards américains ANSI-B1.2-1075 et FED-STD-H28/6A ainsi que des standards de production (Audi, BOSCH, Continental TEVES, Ford, GM, IIT, LUCAS, Volkswagen etc.). Un changement de standard correspondant dans DIN 2244 est en préparation. Par ailleurs CORDICHECK et CORDIVIT est utilisé par la production des boîtes de vitesses, des moteurs, des moteurs à turbins, des fiches et prises électriques, de hydraulique et pneumatique, des armatures de salle de bain, des fittings, des pompes, des outils électriques, des éléments de connexion et fixation, etc.



CORDIVIT 5952

Gewinde-Prüfstation

Thread Testing Station

Station de contrôle de filetage

Die CORDIVIT 5952 Gewinde-Prüfstation ist für die stationäre Lehrung von Außen- und Innengewinden bestimmt. Die Prüfmaschine ist in zwei Leistungsstärken für einen Nenndurchmesser von 3 mm bis 60 mm ausgelegt. Die Antriebselemente befinden sich in einem stabilen Gussgehäuse. Die Arbeitsspindel ist axial schwimmend gelagert. In der Mittelstellung dreht sich die Spindel mit niedriger Einlaufdrehzahl. Ist der erste Gewindegang gefunden, kann durch leichten Druck auf die Spindel die Drehzahl erhöht werden. Nach Erreichen der Einschraubtiefe oder Festlauf der Lehre wird durch Ziehen am Werkstück der Ausschraubvorgang gestartet. Auf Wunsch kann eine werkstücksspezifische Zuführung des Prüflings angebracht werden. Dies ist besonders bei kleinen Teilen empfehlenswert.

The CORDIVIT 5952 thread testing station is a unit to gauge external and internal threads. It is available in two performance categories for nominal diameters of 3 mm up to 60 mm. The drive is mounted in a stable cast housing and the working spindle is assembled in an axially floating bearing. In stand-by mode the spindle rotates at slow speed. As soon as the first pitch is screwed in, the workpiece is lightly pressed towards the machine. Spindle speed increases until full thread depth is reached or the gauge locks. Pulling the workpiece the gauge starts to screw out. If required, a holder for the workpiece can be mounted onto the machine - this is recommended especially for small components.

Le CORDIVIT 5952 est adapté au calibrage fixe des filetages internes et externes. L'appareil est doté de deux puissances de couple adaptées à des diamètres nominaux de 3 mm à 60 mm. Les éléments de commande sont dans un corps en fonte stabilisée. La broche qui supporte les calibres est montée flottante. La tige tourne au centre avec une vitesse de rotation grâce à une faible pression sur la tige. Après avoir atteint la profondeur du filetage ou quand la jauge est fixe, on peut mettre en route le dévissage en tirant sur la pièce usinée. Si on le souhaite, on peut aussi fixer une jauge spécifique après l'usinage de la pièce. Particulièrement recommandé pour les petites pièces.

CORDIVIT	5952.1	5952.2
<u>Grenzdrehmoment</u> _max. torque _couple de rotation limite	0 - 3 Nm	3 - 6 Nm
<u>Drehzahl</u> _rotation _rotation	400 - 1200 min ⁻¹	150 - 500 min ⁻¹
<u>für Nenndurchmesser</u> _for nominal diameter _pour diamètre nominal de	3 - 30 mm	30 - 60 mm

CORDIVIT 5960

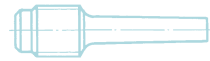

Gewinde-Gutlehenkörper mit Vorführzapfen und Kegelaufnahme

Go thread gauge member with pilot entry and taper fitting

tampon fileté entre avec épaulement et réception de cône

CORDIVIT 5961



Gewinde-Grenzlehenkörper mit Vorführzapfen und Kegelaufnahme

Go/NoGo limit thread gauge member with pilot entry and taper fitting

tampon limite avec épaulement et réception de cône

CORDIVIT 5966 d

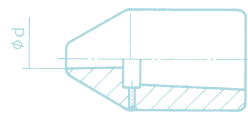

Aufnahme für Gewinde-Lehrenkörper 5960 und 5961

adaptor for thread gauge member 5960 and 5961

réception pour calibre fileté 5960 et 5961

CORDIVIT 5970

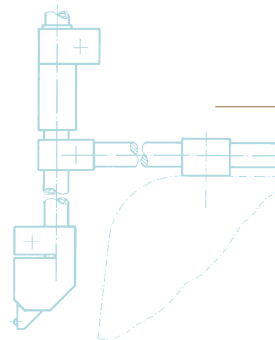

Einrichtung zur Prüfung der Einschraubtiefe

thread depth measuring device
dispositif pour le contrôle de la profondeur du filetage



CORDIVIT 5966

d	Ø Lehre Ø gauge Ø jauge
mm	mm
4	> 3 - 6
5,5	> 6 - 10
7	> 10 - 14
9	> 14 - 18
12	> 18 - 30
16	> 30 - 60
72	> 32 - 40
86	> 40 - 50
101	> 50 - 60

CORDIVIT 5967

D	Ø Lehre Ø gauge Ø jauge
mm	mm
23	> 3 - 5
33	> 5 - 10
39	> 10 - 15
46	> 15 - 20
54	> 20 - 25
64	> 25 - 32

TRANSICORD

Automatische Prüfeinheit für Gewinde

Automatic Thread Testing Unit for Thread

Machine automatique de contrôle de filetage

TRANSICORD ist ein Modul zum Einbau in halb- und vollautomatische Prüf- und Sortieranlagen oder in Transferstraßen. TRANSICORD dient zum sehr schnellen normgerechten, vollautomatischen Lehren von Außen- und Innengewinden mit Gewinde-Lehrenkörpern bzw. -Lehringen.

TRANSICORD is a module to install into semi-automatic and fully automatic testing and sorting fixtures or transfer lines. TRANSICORD is used for high speed automatic gauging, testing components according to the relevant standards and thread gauge specifications.

TRANSICORD est un module à installer dans les installations de contrôle et de triage auto-matique et semi-automatique ou dans des machine-transfert. TRANSICORD permet une mesure automatique très rapide et conforme aux normes de filetage intérieur et extérieurs avec des jauges-tampons et des bagues filetées.



Weitere Informationen auf Anfrage.
Ask for further information.
Renseignements complémentaires sur demande.

TRANSICORD

_Gewinde_thread_filetage	M 10
_Länge_length_longueur	12 mm
_Gutlehrung_GO gauging time_durée de mesure	1,4 sec.
_Grenzlehrung _limit gauging time _durée maximale de mesure	3,3 sec
_menügeführte Steuerung _menue leaded control _commandé par menu	✓
_SPS-Anbindung_SPC-link_liaison SPS	✓

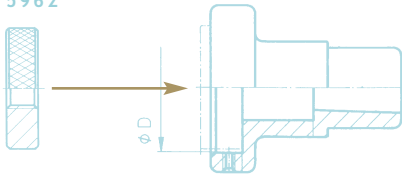
CORDIVIT 5962

CORDIVIT 5967 D
CORDIVIT 5962

Gewinde-Gutlehring
Go thread ring gauge
bague fileté entre

CORDIVIT 5967 D

Aufnahme für Gewinde-
Gutlehring 5962
adaptor for reception for Go
thread ring gauge 5962
réception pour bague fileté
entre 5962

CORDIVIT 5971

Fußschalter zur Umschaltung der
Drehrichtung anstelle der automa-
tischen Drehrichtungssteuerung
über die Arbeitsspindel
foot switch to reverse direction
of rotation - over-rides control via
the drive spindle
interrupteur de pied pour changer
le sens de rotation à la place du
contrôle du sens de rotation par
la tige

CORDIVIT 5975

Dreibackenfutter mit
Spannbereich 0 - 16 mm
three-jaw chuck with
capacity of 0 - 16 mm
trois-mandrin à mâchoire 0 - 16 mm

A
Geschwindigkeitseinstellung
speed setting
réglage de la vitesse

B
Axialdruck einstellbar
axial pressure adjustable
pression axiale ajustable

C
Umschaltung von Rechts- auf
Linksgewinde
switch right- to left-hand thread
changement d'un filetage droit à
un filetage gauche

D
Drehmomenteinstellung
torque setting
réglage du couple de rotation

E
Präzise Rutschkupplung
precise slipping clutch
accouplement à friction précis

F
Stabiles Gussgehäuse
stable cast body
solide boîter en fonte

Aus unserem Programm**From our range****Notre programme**

Außengewinde-Messgeräte	External Thread Measuring Gauges	Appareils de mesure de filetages extérieurs
Innengewinde-Messgeräte	Internal Thread Measuring Gauges	Appareils de mesure de filetages intérieurs
Einschraubtiefen-Prüfgeräte	Thread Depth Gauges	Appareils de mesure de la profondeur des filetages intérieurs
Gewinde-Einstellnormale	Thread Setting Standards	Calibres filetés de référence
Gewinde-Rund- und Planlaufmessgeräte	Thread Run-out and Concentricity Gauges	Appareils de mesure du battement
Gewindelehdorne und -ringe Gewinde-Rachenlehren Gewinde-Einstelldorne	Thread Plugs and Rings Thread Snap Gauges Thread Setting Plugs	Calibres-mâchoires filetés Calibres filetés de référence Calibres de réglage
Gewinde-Prüfmaschinen	Thread Checking Machines	Machines de contrôle de filetage
Feinmessrachen	Precision Comparators	Calibre mâchoire de haute précision
Innenmessgeräte	Internal Measuring Gauges	Instruments de mesure d' intérieur
Universal-Längenmessgeräte	Universal Length Measuring Gauges	Appareils universels de mesure des longueurs
Dickenschnellmesser Grenzrachenlehren Grenzlehrdorne	Thickness Gauges Go/NoGo Snap Gauges Limit Plug Gauges	Mesureurs d' épaisseurs Calibres-mâchoires à tolérances Tampons à tolérances
Vielzweck-Messgeräte	Multi-purpose Gauges	Appareils de mesure multiples
Rund- und Planlauf-Messgeräte	Run-out and Concentricity Gauges	Appareils de mesure du battement
Messnormteile	Standard Elements	Eléments de construction normalisée
Messvorrichtungen und Prüfautomaten	Multi-gauging Fixtures and Automated Checking Machines	Dispositifs de mesure multicôtes et machines automatiques
Elektronische Mess- und Auswertssysteme	Electronic Measurement and Statistical Systems	Systèmes électroniques de mesure et d' évaluation
Schraubenmessplätze	Screw Measuring Stations	Dispositif de mesure de vis
Messgeräte und Lehren	Measuring Equipment	Instruments de mesure et calibres
Messuhren und Zubehör	Dial Gauges and Accessories	Comparateurs et accessoires
Gewindemaß-Berechnungsprogramm	Thread Parameter Calculation Software	Logiciels de mesure pour le calcul de paramètre du filetage
KORDT-Kalibrier-Service	KORDT-Calibration-Service	KORDT service de calibrage
DKD-Laboratorium	DKD-Laboratory	DKD-laboratoire

**KORDT GmbH & Co. KG**

Preyerstraße 24-26
D-52249 Eschweiler_Germany
Tel ++49_(0)2403_7005-0
Fax ++49_(0)2403_7005-26
<http://www.kordt.de>